



KAVOS RUOŠIMO APARATAS

NAUDOJIMO INSTRUKCIJA

ACE 100

TURINYS

1	APRAŠYMAS	2 psl.
2	ĮSPĖJIMAI SUSIJĘ SU SAUGA	2 psl.
	ĮRENGIMAS	3 psl.
3	PRIEŠ NAUDOJANTIS PIRMĄ KARTĄ	5 psl.
4	NAUDOJANTIS PIRMĄ KARTĄ	5 psl.
5	KAVOS PARUOŠIMAS (NAUDOJANT KAVOS PUPELES)	6 psl.
6	KAVOS KIEKIO PUODELYJE PAKEITIMAS	8 psl.
7	KAVOS MALIMO REGULIAVIMAS	8 psl.
8	“ESPRESSO” KAVOS RUOŠIMAS, NAUDOJANT MALTĄ KAVĄ (VIETOJE KAVOS PUPELIŲ) ..	8 psl.
9	KARŠTO VANDENS TIEKIMAS	9 psl.
10	KAPUČINO KAVOS PARUOŠIMAS (NAUDOJANT GARUS)	9 psl.
11	VALYMAS IR PRIEŽIŪRA	10 psl.
	11.1 KAVOS APARATO VALYMAS	10 psl.
	11.2 PRITRAUKIMO ĮTAISO VALYMAS	10 psl.
12	MENIU PARAMETRŲ PAKEITIMAS IR NUSTATYMAS	12 psl.
	12.1 LAIKRODŽIO NUSTATYMAS	12 psl.
	12.2 AUTOMATINIO ĮSIJUNGIMO LAIKO NUSTATYMAS	12 psl.
	12.3 NUOVIRŲ ŠALINIMAS	12 psl.
	12.4 KAVOS TEMPERATŪROS KEITIMAS	14 psl.
	12.5 LAIKO TRUKMĖS, KAI ĮRENGINYS LIEKA ĮJUNGTAS, PAKEITIMAS	14 psl.
	12.6 VANDENS KIETUMO NUSTATYMAS	14 psl.
	12.7 NUMATYTŲJŲ PARAMETRŲ NUSTATYMAS	14 psl.
13	KALBOS PAKEITIMAS	15 psl.
14	PRANEŠIMŲ REIKŠMĖS IR SPRENDIMO BŪDAI	15 psl.
15	PROBLEMAS, KURIAS GALIMA IŠSPRĘSTI PRIEŠ KREIPIANTIS Į SERVISO CENTRĄ	16 psl.

ŠIS ĮRENGINYS YRA PAŽYMĖTAS REMIANTIS EUROPOS DIREKTYVA 2002/96/EB DĖL ELEKTRINIŲ IR ELEKTRONINIŲ ATLIEKŲ (WEEE)

Tinkamu būdu utilizuodami atitarnavusį įrenginį, jūs padeda saugoti aplinką ir žmonių sveikatą.



Šis ženklelis gali būti pavaizduotas ant prietaiso arba ant jo įpakavimo. Tokiu ženkleliu pažymėto prietaiso negalima utilizuoti kartu su įprastinėmis buitinėmis atliekomis. Atitarnavusį prietaisą reikia pristatyti į senų įrenginių priėmimo punktą. Netinkamai utilizavus atitarnavusį prietaisą iškyla grėsmė žmonių sveikatai, bei yra teršiama aplinka. Aplinkosaugos sumetimais visus atitarnavusius prietaisus reikia utilizuoti prisilaikant vietinių norminių aktų. Perdirbant medžiagas yra saugomi gamtos išteklių. Išsamesnė informacija apie prietaiso utilizavimą jums gali pateikti miesto savivaldybėje, senų įrenginių priėmimo punkto atstovas arba parduotuvėje, kurioje įsigijote šį prietaisą.

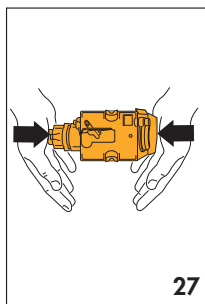
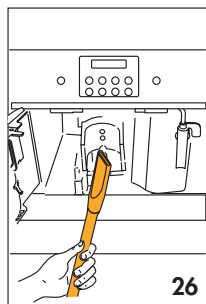
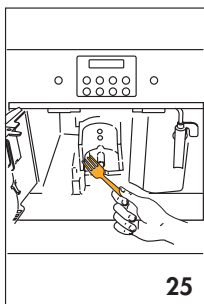
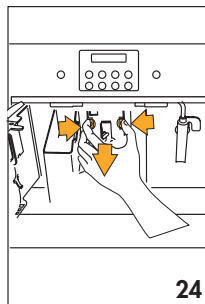
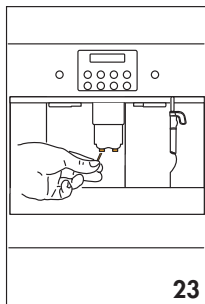
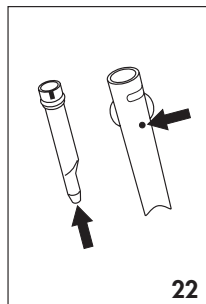
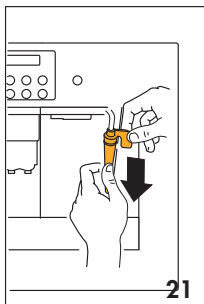
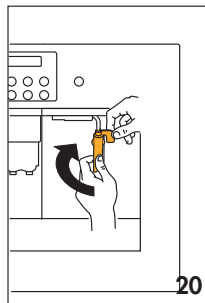
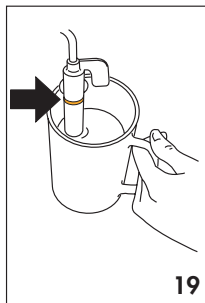
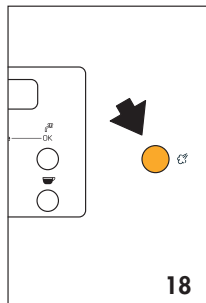
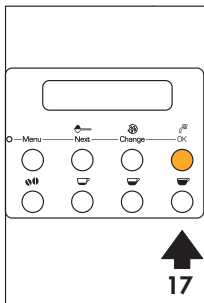

1 APRAŠYMAS (žr. 3 psl.)

- A. Pagrindinis ĮJUNGIMO/IŠJUNGIMO jungiklis
- B. Lemputės
- C. Garų išleidimo vamzdelis
- D. Vandens talpa (išimama)
- E. Puoduko padėklas
- F. Lašų surinkimo padėklas (išimamas)
- G. Serviso duralės
- H. Kavos išleidimo vamzdelis (reguliuojamo aukščio)
- I. Valdymo skydelis
- J. Pupelių talpos dangtelis
- K. Centrinis kavos tirščių dangtelis
- L. Kavos pritaikymo įtaisas
- M. Elektros laidas
- N. Kapučino kavos gamintojas (išimamas)
- O. Kapučino kavos gaminimo snapelis (išimamas)
- P. Maltos kavos dozatorius
- Q. Maltų kavos pupelių talpa (išimama)
- R. Malimo rupumo reguliatorius
- S. Kavos pupelių talpa
- T. Matavimo skyrelis
- U. Maltos kavos piltuvėlis
- V. Mobilus skyrelis
- W. Priedų laikiklis

Valdymo skydelis

1. Ekranas;
2. Įrenginio ĮJUNGIMO/IŠJUNGIMO mygtukas;
3. Kavos skonio išrinkimo mygtukas;
4. Vieno arba dviejų stiprios kavos puodukų mygtukas;
5. Vieno arba dviejų įprastos kavos puodukų mygtukas;
6. Vieno arba dviejų silpnos kavos puodukų mygtukas;
7. Maltų kavos pupelių pasirinkimo mygtukas, arba, jei šviečia MENU, kito parametro ekrane išrinkimo mygtukas;
8. Karšto vandens mygtukas ar OK mygtukas (patvirtinimo)
9. Įrenginio praplovimo mygtukas, arba, jei šviečia MENU, naudojamas pakeisti meniu parametrus.
10. Meniu parametrų nustatymo režimo suaktyvinimo ir išjungimo mygtukas (MENU);
11. MENU švieselė;
12. Garų mygtukas

2 ĮSPĖJIMAI, SUSIJĘ SU SAUGA

ĮDĖMAI PERSKAITYKITE ŠIAS INSTRUKCIJAS IR IŠSAUGOKITE ATEIČIAI!

- Šis įrenginys skirtas gaminti "espresso" kavą ir karštus gėrimus. Naudodamiesi būkite atidūs, kad nenusiplikytumėte karštu vandeniu ir garais. Taip pat draudžiama naudotis įrenginiu netinkamai.
- Šis įrenginys skirtas naudoti tik butyje. Naudojimas ne pagal paskirtį yra pavojingas.
- Gamintojas neprisima atsakomybės už padarytą žalą dėl netinkamo įrenginio naudojimo.
- Naudodamiesi įrenginiu nelieskite karštų paviršių. Naudokite rankenėles ir laikiklius.
- Draudžiama įrenginį liesti drėgnomis ar šlapiomis rankomis.
- Įrenginys nėra numatytas juo naudotis asmenims su negalia, taip pat vaikams. Vaikų prie įrenginio negalima palikti be priežiūros ir reikia įsitikinti, kad jie su įrenginiu nežaidžia.
- Sutrikus įrenginio veikimui, nedelsiant išjunkite jį iš elektros tinklo. Dėl remonto kreipkitės į serviso centrą ir užsisakykite atsargines dalis. Nesilaikant nurodymų, saugus įrenginio naudojimas nėra užtikrinamas.
- Šis įrenginys gali būti pastatytas virš įprastos į baldus įmontuojamos orkaitės su ventiliatoriumi viršuje. Vardinė orkaitės galia neturi viršyti 3 kW.
- Nepalikite objektų su skysčiais, degių ar korozinių medžiagų; kavos priedams naudokite priedų laikiklį (pavyzdžiui, kavos dozatorius). Nepalikite didelių daiktų, kurie gali užblokuoti įrenginio judėjimą ar nestabilių daiktų.
- Dalys, galinčios kontaktuoti su kava ar pienu, atitinka EEB direktyvos 1935/2004 reikalavimus apie medžiagų kontaktavimą su maisto produktais.

ĮMONTAVIMAS

Atkreipkite dėmesį į mažiausius būtinus matavimus tinkamam įrenginio įmontavimui.
Šis kavos aparatas turi būti įmontuotas baldų eilėje, kurie tvirtinami prie sienos.

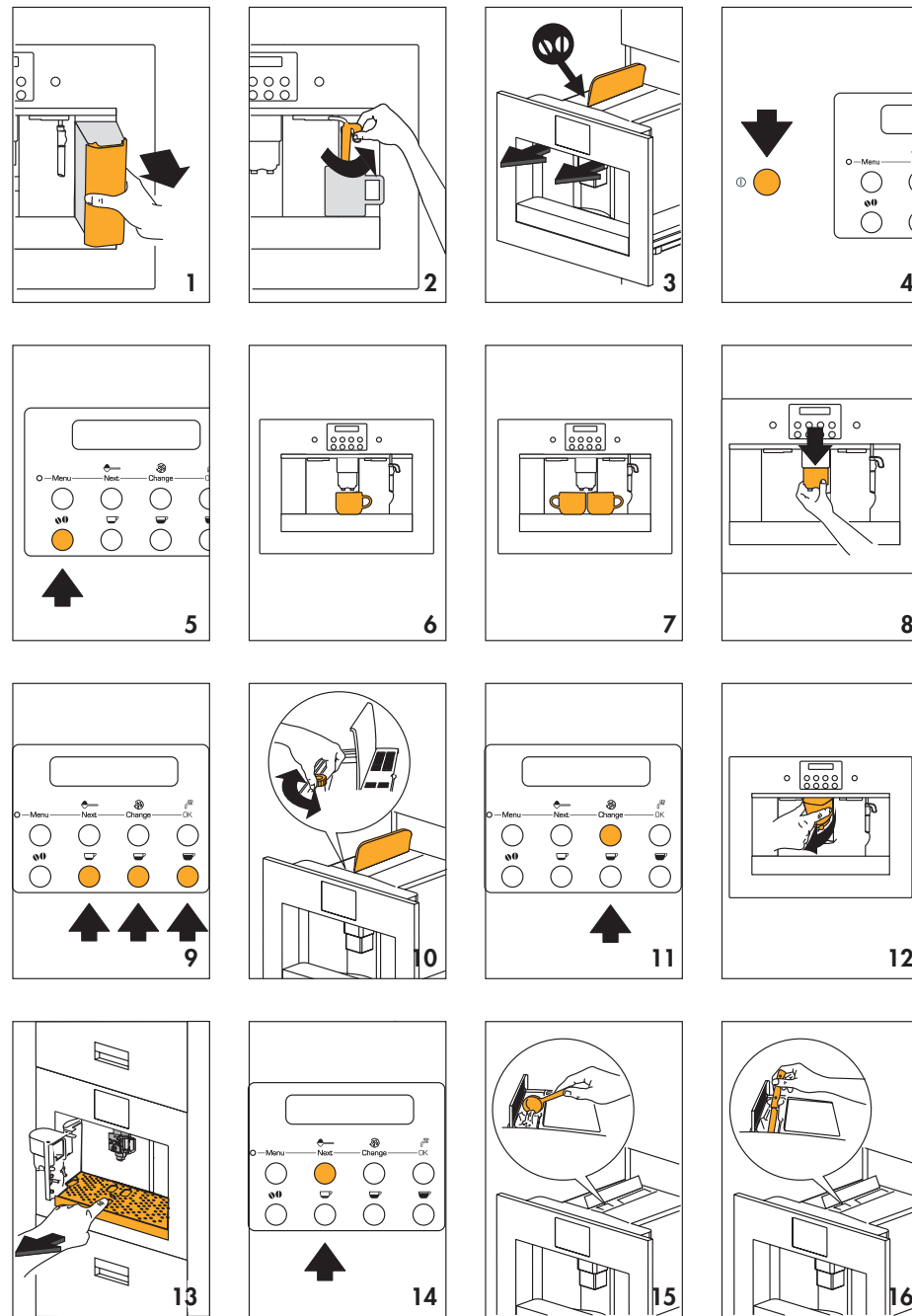
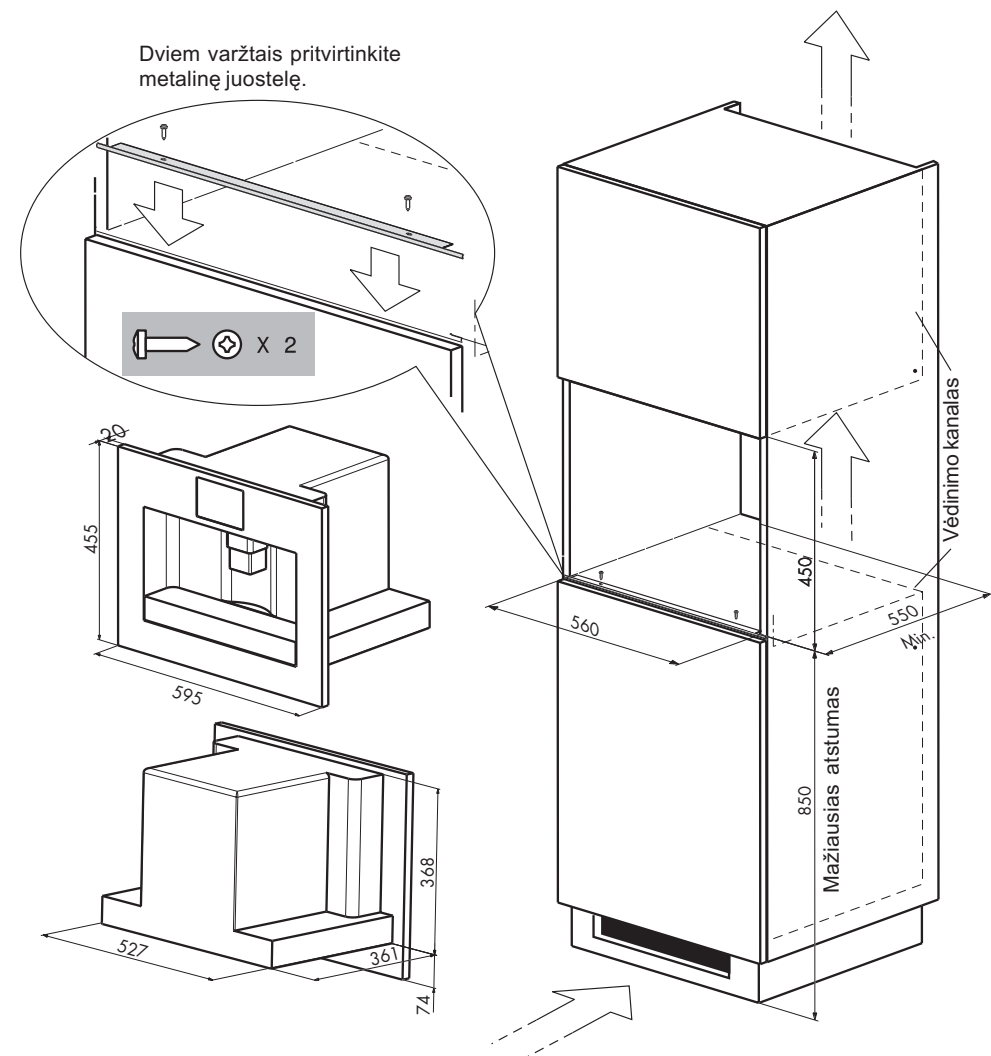

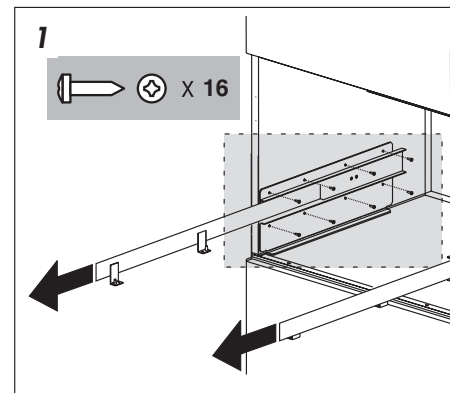
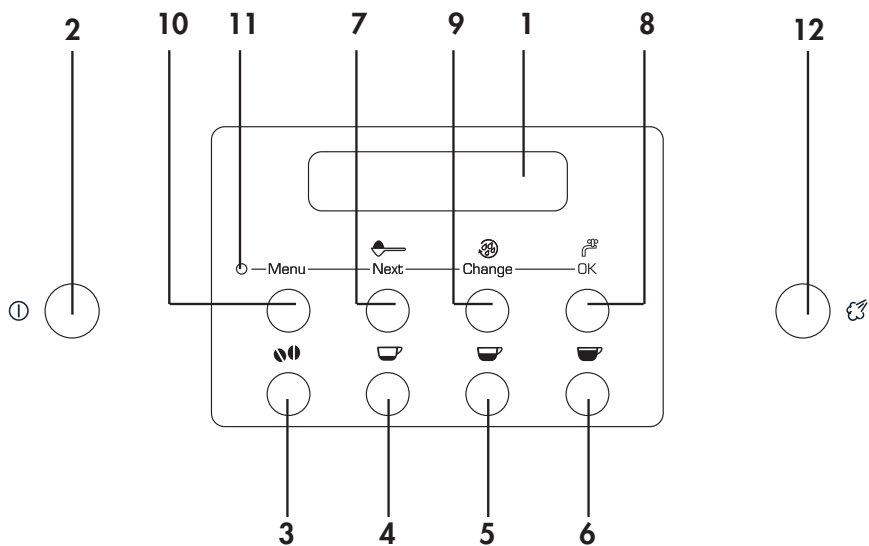

Prie baldų paviršiaus pritvirtinkite bėgelius. Bėgelius pritvirtinkite komplektuojamais varžtais; po to ištraukite juos iki galo. Jei kavos gaminimo aparatas bus montuojamas virš "karštojo skyriaus", kaip nuorodą bėgeliams naudokite viršutinį tolimiausią. Tokiu atveju nebus atraminio paviršiaus.

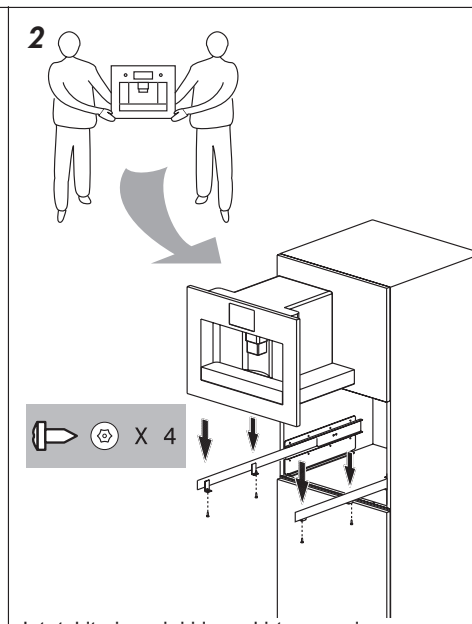

Įstatykite įrenginį į jam skirtą angą ir pritvirtinkite dviem varžtais.

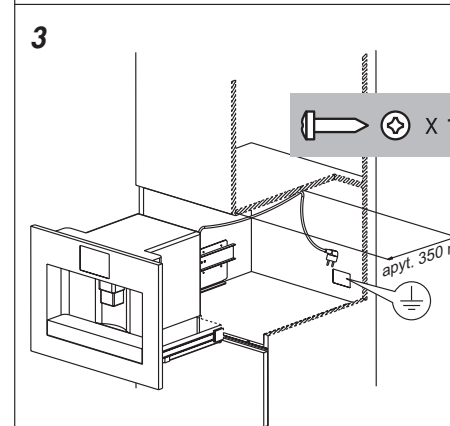

Elektros laidą pritvirtinkite specialia sąvarža, kad būtų išvengta laido įpainiojimo ištraukiant ar įstatant įrenginį.
Įrenginys turi būti įjungtas į žemintą tinklo lizdą.

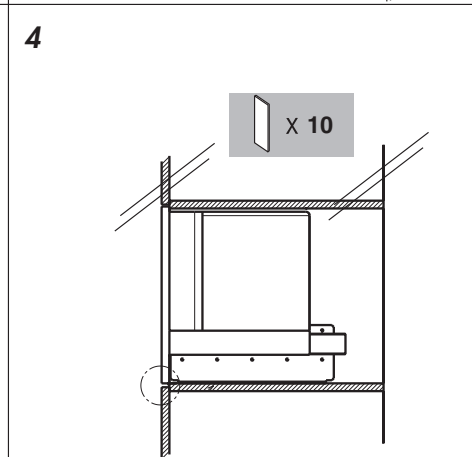

Kad tinkamai sulygtumėte įrenginį, po atrama įstatykite tarpiklius.

3 PRIEŠ NAUDOJANTIS

- Nuėmę įpakavimo medžiagos įsitikinkite, kad aparatas nėra pažeistas ir sudėti visi priedai. Jei turite klausimų, nesinaudokite įrenginiu ir kreipkitės į kvalifikuotą specialistą.
- Įrengimo darbus turi atlikti kvalifikuotas specialistas.
- Įpakavimo medžiagos (plastmasiniai maišeliai, polistirenas ir t.t.) negali būti paliktos vaikams pasiekiamoje vietoje, kadangi yra pavojingos.
- Draudžiama įrenginiu naudotis aplinkoje, kur temperatūra gali nukristi žemiau 0°C (užšalus vandeniui įrenginys gali būti sugadintas).
- Įsitikinkite, kad tinklo įtampa atitinka įrenginio gamyklinė plokštelėje nurodytą įtampą. Įrenginį įjunkit tik į žemintą tinklo lizdą su minimalia 10 A vardine srove. Gamintojas nėra atsakingas už padarytą žalą, įrenginį įjungus į netvarkingai žemintą ar neįžemintą tinklo lizdą.
- Jei tinklo lizdas neatitinka įrenginio laido kištuko, kvalifikuotas specialistas kištuką turi pakeisti tinkamu.
- Įrenginys į elektros tinklą turi būti įjungiamas tik per tinklo lizdą arba apsauginį automatą, atstumas tarp kurio kontaktų yra ne mažesnis kaip 3 mm.
- Draudžiama naudoti skirstytuvus ar ilginamuosius laidus.
- Vartotojas negali keisti šio įrenginio elektros laido, kadangi tam reikia specialių įrankių. Jei laidas yra pažeistas ar jį reikia pakeisti, kreipkitės į serviso centrą, kad būtų išvengta bet kokio pavojaus. Elektros sujungimams turi būti naudojamas HO5 VV-F tipo laidas kaip nurodyta lentelėje žemiau.

Laidas	Kiekis x dydis
230 V~ +  ~	3 x 1.0 mm ²

- Kuo greičiau turite nustatyti tiekiamo vandens kietumo lygį (žr. skyrių 12.6).
- Ištraukiami bėgeliai, laikantys kavos gaminimo aparatą, prie baldų turi būti pritvirtinti 4 varžtais.
- Pašalinkite tvirtinimo varžtus ir pritvirtinkite bėgelius kaip parodyta instrukcijose (skyrius "ĮMONTAVIMAS"); kavos gaminimo aparato įmontavimui varžtai nėra reikalingi.
- Įrenginio DUOMENŲ PLOKŠTELĖ yra pritvirtinta aparato šone, kad būtų matoma po įmontavimo, aparatą ištraukus iš baldų.

Išmokite kaip tinkamai naudotis aparatu, juo naudodamiesi pirmą kartą ir vykdykite šioje knygelėje pateikiamas instrukcijas.

4 PRIEŠ NAUDOJANTIS PIRMĄ KARTĄ

Pirmą kartą įjungus įrenginį ir vėliau po kiekvieno įjungimo į elektros tinklą ir paspaudus pagrindinį ĮJUNGIMO/ISJUNGIMO jungiklį (A), įrenginys atliks PATIKRINIMO procedūrą ir išsijungs; norėdami jį įjungti, paspauskite valdymo skydelio  mygtuką (2).



- Pirmą kartą naudodamiesi įrenginiu pasirinkite kalbą. Paspauskite įrenginio nugarėlėje esantį ĮJUNGIMO/ISJUNGIMO jungiklį; įsiziębs priekyje esančios lempučių ir displejaus ekrano apšvietimas; palaukite, kol ekrane atsiras:

PRESS OK TO INSTALL ENGLISH

3 s palaikykite nuspaustą OK mygtuką, kol ekrane atsiras:

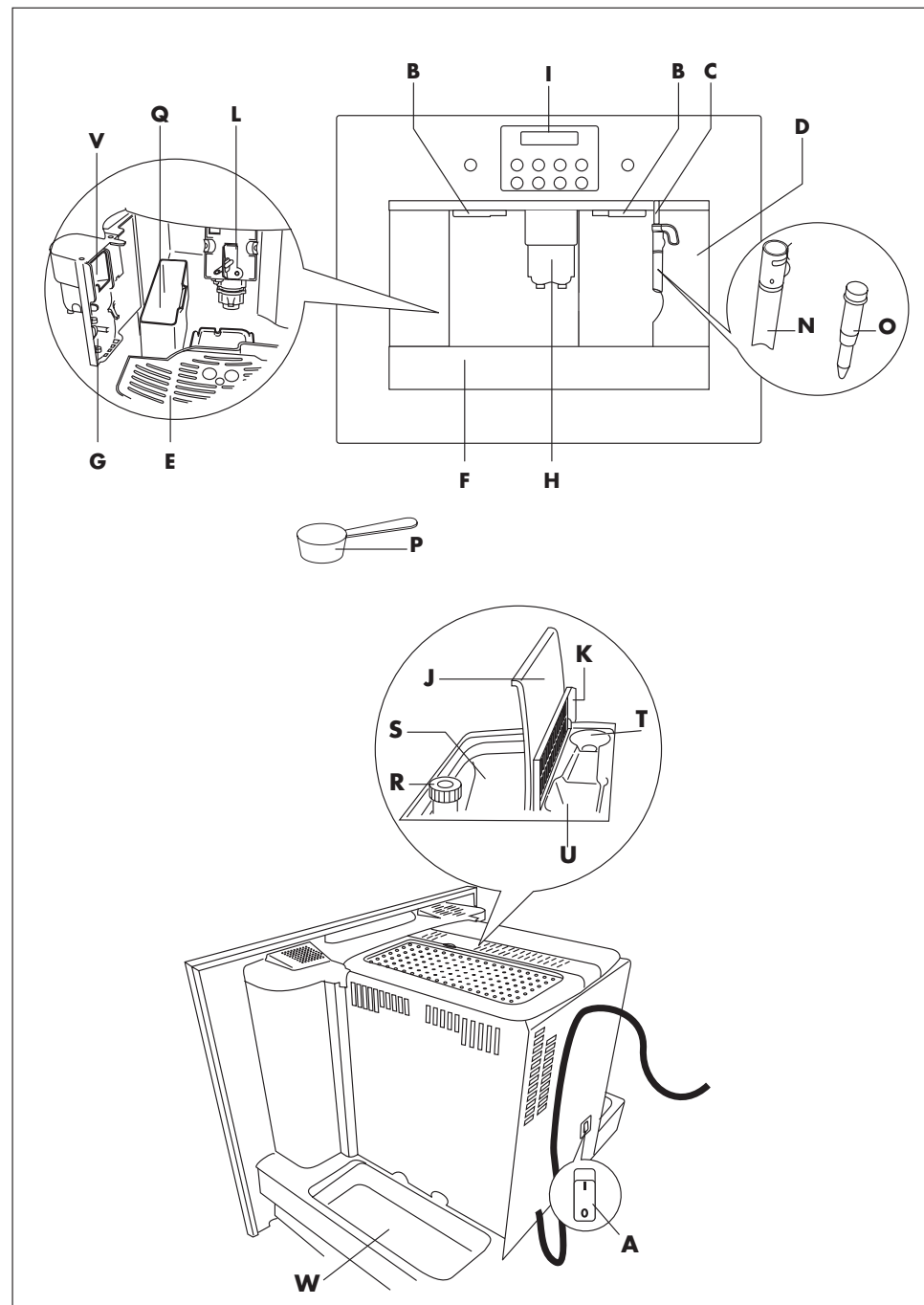
ENGLISH INSTALLED



PROBLEMA	PRIEŽASTIS	SPRENDIMAS
Paspaudus ① mygtuką, aparatas neįsijungia.	<ul style="list-style-type: none"> Aparatas nėra įjungtas į elektros tinklą nebuvo paspaustas pagrindinis jungiklis aparato nugarėlėje. 	<ul style="list-style-type: none"> Patikrinkite, ar aparatas įjungtas į elektros tinklą ir pagrindinis maitinimo jungiklis yra padėtyje ON.
Pritraukiklio neįmanoma išimti valymui.	<ul style="list-style-type: none"> Aparatas yra įjungtas. Pritraukiklį išimti galima, tik kai aparatas yra išjungtas. 	<ul style="list-style-type: none"> Išjunkite aparatą ir išimkite pritraukiklį (žr. 11.2 skyrių). SVARBU: Pritraukiklį išimti galima, tik kai aparatas yra išjungtas. Mėginant išimti pritraukiklį kai aparatas įjungtas, aparatas gali būti sugadintas.
Naudojama malta kava (ne pupelės) ir aparatas neįleidžia kavos.	<ul style="list-style-type: none"> Buvo įdėta per daug kavos. Nebuvo  paspaustas mygtukas ir aparatas naudoja ir įdėtą kavą ir kavos pupeles. Malta kava buvo įpilta, kai aparatas išjungtas. 	<ul style="list-style-type: none"> Išimkite pritraukiklį ir išvalykite aparato vidų kaip aprašyta 11.2 skyriuje. Pakartokite veiksmus, naudodami 1 dozatorių kavos. Išvalykite aparato vidų kaip aprašyta 11.2 skyriuje. Pakartokite veiksmus, prieš tai paspausdami  mygtuką (8 skyrius). Išimkite pritraukiklį ir išvalykite aparato vidų kaip aprašyta 11.2 skyriuje. Pakartokite veiksmus, įjungę aparatą.
Kava bėga ne pro išleidimo vamzdelius, o per serviso dureles.	<ul style="list-style-type: none"> Išleidimo vamzdelių angos užblokuotos sausa kava. Mobili talpa serviso durelėse yra užblokuota ir nageli pasisukti. 	<ul style="list-style-type: none"> Angas išvalykite šakute (žr. 11.1 skyrių, 23 pav.). Kruopščiai išvalykite mobilią talpą, ypač prie vyrių, kad būtų užtikrintas laisvas sukimasis.

- Po to ekrane bus atvaizduotas nustatymo pranešimas anglų kalba.
- Po kelių sekundžių ekrane atsiras:

FILL TANK

Norėdami užpildyti, išimkite talpą (1 pav.), praskalaukite ir užpildykite vandeniu. Niekada neviršykite "MAX" linijos. (Išimant talpą, kapučino kavos gaminimo įtaisas privalo būti nukreiptas link įrenginio centro, priešingu atveju talpos nepavyks išimti).

Talpą įstatykite atgal į vietą ir įspauskite iki galo.

Kapučino kavos gaminimo įtaisą nukreipkite į išorę (2 pav.) ir po juo pastatykite puodelį.

- Displėjaus ekrane bus atvaizduota:

PRESS OK

Paspauskite **OK** mygtuką. Po kelių sekundžių iš kapučino kavos gaminimo įtaiso ištekės šiek tiek vandens. Į puodelį pribėgs apytikriai 30 cc vandens.

- Displėjaus ekrane bus atvaizduota:

TURNING OFF PLEASE WAIT ...

ir po to ekranas užges.

- Atskirkite įrenginį, patraukdami jį į išorę (būkite atsargūs ir naudokite specialias rankenėles); atidarykite dangtelį ir talpą užpildykite kavos pupelėmis (3 pav.), po to uždarykite dangtelį ir įspauskite atgal į įrenginį.

SVARBU: Siekiant išvengti sugadinimo, talpą draudžiama užpildyti maltomis kavos pupelėmis, užšaldyta sausa kava, karamelinėmis pupelėmis ar bet kuo kitu, kas gali sugadinti įrenginį.

- Paspauskite ① mygtuką (4 pav.). Ekrane atsiras:

HEATING UP PLEASE WAIT ...

kas nurodo, kad vykdomas pašildymas.

- Kai pašildymas bus baigtas, ekrane atsiras:

RINSING COMPLETE PLEASE WAIT ...





ir bus atliekamas automatinis skalavimo ciklas (nedidelis kiekis vandens ištekės pro išleidimo vamzdelius ir susirinks skysčių surinkimo padėkle).

Patarimas: Jei norite pagaminti nedidelį kiekį kavos (mažiau nei 60 cc), kad ji būtų karštesnė, pirmiausia karštu skalavimo vandeniu užpildykite puoduką. Palikite jį kelias sekundes, o po to išpilkite vandenį. Puodukas bus pašildytas.

- Ekrane atsiras toks pranešimas:

READY STANDARD TASTE

5 KAVOS PARUOŠIMAS (NAUDOJANT KAVOS PUPELES)

- Aparatas yra nustatytas gaminti įprasto skonio kavą. Tačiau jūs galite pasirinkti kavą su pienu, stiprią ar labai stiprią kavą. Norėdami pasirinkti reikiamą skonį, paspauskite  mygtuką (5 pav.): bus atvaizduojamas pasirinktas kavos skonis.
- Norėdami pagaminti 1 (6 pav.) kavos puodelį, po išleidimo vamzdeliu pastatykite vieną puodelį; norėdami pagaminti 2 (7 pav.) kavos puodelius, po išleidimo vamzdeliais pastatykite du puodelius. Norėdami gaminti kavą su grietinėle, nuleiskite išleidimo vamzdelius, kad jie būtų kaip įmanoma arčiau puodelių (8 pav.).
- Paspauskite  mygtuką, norėdami pagaminti nedidelį kiekį kavos,  mygtuką - įprastos kavos ar  mygtuką - didelį kiekį kavos (9 pav.).

Norėdami pagaminti du puodelius kavos, mygtuką paspauskite du kartus (per 2 s). Norėdami pakeisti automatiškai į puodelį įpilamos kavos kiekį, skaitykite 6 skyrių.

(Aparatas mals pupeles ir pradės į puodelį leisti kavą).

Pasiekus nustatytą lygį, aparatas automatiškai sustabdys kavos leidimą, o kavos tirščiai bus išmesti į specialią talpą.

- Po kelių sekundžių bus atvaizduotas pranešimas, kad aparatas parengtas naudojimui, o jūs galėsite pagaminti dar vieną kavą.
- Norėdami išjungti aparatą, paspauskite  mygtuką. Prieš išsijungiant bus atliekamas automatinis skalavimo ciklas (nedidelis kiekis vandens ištekės pro išleidimo vamzdelius ir susirinks skysčių surinkimo padėkle). Pasirūpinkite, kad nebūtų nuovirų.



Po išjungimo lemputės ir variklio ventiliatorius dar kurį laiką veiks, kad būtų išvengta drėgmės susidarymo aparato viduje. Apytikriai po 30 min. aparatas visiškai išsijungs.



PASTABA 1: Jei kava į puodelį bus įpilama dalimis, o ne visas kiekis iš karto, pasukite malimo rupumo reguliatorių (15 pav.) per vieną spragtelėjimą laikrodžio rodyklės kryptimi (žr. 7 skyrių). Regulatoriaus padėtį per vieną spragtelėjimą keiskite tol, kol jus tenkins kavos įpylimas.

PASTABA 2: Jei kava pilama per greitai ir yra per mažai grietinėlės, pasukite malimo rupumo reguliatorių (10 pav.) per vieną spragtelėjimą prieš laikrodžio rodyklės kryptį (žr. 7 skyrių). Būkite atidūs ir nepamirškite malimo rupumo reguliatoriaus per stipriai; priešingu atveju pasirinksite 2 kavos puodelius ir kava gali ištekėti į lašų surinkimo padėklą.

PASTABA 3: Jei norite pagaminti karštesnę kavą:

- Jei norite pagaminti mažesnę kavos kiekį (mažiau nei 60 cc), **po aparato įjungimo** naudokite karštą skalavimo ciklo vandenį puoduko pašildymui. Jei po paskutinio kavos gaminimo praėjo 2-3 minutės, prieš gaminant kavą dar kartą, jums reikia pašildyti kavos pritraukimo įtaisą, paspaudžiant  mygtuką (11 pav.). Vandenį išleiskite į lašų surinkimo padėklą arba naudokite puoduko pašildymui.
- Pašildymui nenaudokite puodelių, kurių sienelės yra plonos, kadangi gali prisikaupti per daug karščio.
- Naudokite puodelius, kurie buvo pašildyti, skalaujant juos karštu vandeniu.

PASTABA 4: Kol aparatas gamina kavą, **kavos tiekimas gali būti sustabdytas bet kuriuo metu** paspaudus ,  ar  mygtuką (tą patį mygtuką, kuris buvo paspaustas prieš tai).

PASTABA 5: Kai tik bus baigtas kavos pylimas, jūs galite padidinti kavos kiekį, paprasčiausiai paspausdami ir palaikydami ,  ar  mygtuką (tą patį mygtuką, kuris buvo paspaustas prieš tai), kol bus įpiltas norimas kavos kiekis (šis veiksmas turi būti per 3 sekundes po kavos pylimo baigimo).

PASTABA 6: Kai ekrane bus rodoma:

FILL TANK

reikia užpildyti vandens talpą arba aparatas negamins kavos. (Tai yra normalu ir šis pranešimas atvaizduojamas, kai vandens talpoje yra likęs nedidelis vandens kiekis.)

PASTABA 7: Aparatas skaičiuoja pagamintos kavos kiekį. PAgaminus 14 kavos puodelių po vieną (arba 7 gaminimai po 2 puodelius), ekrane atsiras pranešimas:





EMPTY GROUNDS CONTAINER

nurodantis, kad kavos tirščių talpa yra pilna ir ją reikia ištuštinti bei išvalyti. Pranešimas bus rodomas ir kava nebus gaminama, iki bus išvalyta kavos tirščių talpa. Norėdami išvalyti šią talpą, atidarykite serviso dureles aparato priekyje, patraukdami kavos išleidimo vamzdelį (12 pav.), išimkite lašų surinkimo padėklą (13 pav.) ir išvalykite talpą.

PRANEŠIMAS	REIŠMĖ	KĄ DARYTI
<i>INSERT INFUSER ASSEMBLY</i>	<ul style="list-style-type: none"> Greičiausiai po valymo pritraukiklis liko neįstatytas. 	<ul style="list-style-type: none"> Įstatykite pritraukiklį (žr. 11.2 skyrius).
<i>GENERIC ALARM</i>	<ul style="list-style-type: none"> Aparato vidus labai nešvarus. 	<ul style="list-style-type: none"> Kruopščiai išvalykite aparato vidų kaip aprašyta 11.2 sk. Jei pranešimas ir toliau rodomas, kreipkitės į serviso centrą.

15 PROBLEMOS, KURIAS GALIMA IŠSPRĘSTI PRIEŠ KREIPIANTIS Į SERVISO CENTRĄ

Jei aparatas neveikia, nustatyti ir pašalinti priežastis galima, vadovaujantis 14 skyriuje pateikiama informacija. Jei pranešimai ekrane nėra rodomi, patikrinkite šiame skyriuje pateiktą informaciją.

PROBLEMA	PRIEŽASTIS	SPRENDIMAS
Kava nėra karšta	<ul style="list-style-type: none"> Nebuvo pašildytas puodukas. Per šaltas pritraukiklis. 	<ul style="list-style-type: none"> Pašildykite puodukus, praskalaudami karštu vandeniu (3 pastaba, 5 skyrius). Pašildykite pritraukiklį, paspausdami  mygtuką prieš gamindami kavą (11 pav., 3 pastaba, 5 skyrius).
Kavoje nepakanka grietinėlės	<ul style="list-style-type: none"> Kava per rupiai sumalta Netinkamo tipo kava 	<ul style="list-style-type: none"> Malimo rupumo reguliatorių pasukite per vieną spragtelėjimą prieš laikrodžio rodyklę (7 sk.). Naudokite "espresso" aparatams skirtą kavą.
Kava įleidžiama per lėtai	<ul style="list-style-type: none"> Kava sumalta per smulkiai. 	<ul style="list-style-type: none"> Malimo rupumo reguliatorių pasukite per vieną spragtelėjimą prieš laikrodžio rodyklę (7 sk.).
Kava įleidžiama per greitai	<ul style="list-style-type: none"> Kava sumalta per rupiai. 	<ul style="list-style-type: none"> Malimo rupumo reguliatorių pasukite per vieną spragtelėjimą pagal laikrodžio rodyklę (7 sk.).
Kava nebėga per vieną iš vamzdelių.	<ul style="list-style-type: none"> Vamzdelio anga užblokuota. 	<ul style="list-style-type: none"> Pašalinkite sausius kavos likučius adata (23 pav.).
Paspaudus garų mygtuką, nėra išleidžiami garai	<ul style="list-style-type: none"> Kapučino kavos gaminimo įtaiso angos ir vamzdelio antgalis užkimšti. 	<ul style="list-style-type: none"> Išvalykite angas (žr. 10 skyrius, 22 pav.).
Paspaudus  ,  ar  mygtuką, aparatas pila ne kava, o tik vandenį.	<ul style="list-style-type: none"> Malta kava užblokavo piltuvėlį. 	<ul style="list-style-type: none"> Peiliu pašalinkite piltuvėlio viduje esančią kavą (8 skyrius, 5 pastaba). Po to išvalykite pritraukiklį ir aparato vidų (žr. 11.2 skyrius).

13 KALBOS PAKEITIMAS

Norėdami pakeisti kalbą, atlikite tokius veiksmus:

- Mažiausiai 5 s palaikykite nuspauštą **CHANGE** mygtuką, kol ekrane bus rodoma:

PRESS OK TO INSTALL ENGLISH

o patvirtindami mažiausiai 3 s palaikykite nuspauštą **OK** mygtuką. Nustatymų pranešimai bus atvaizduojami ekrane anglų kalba.

14 PRANEŠIMŲ REIKŠMĖS IR SPRENDIMO BŪDAI

PRANEŠIMAS	REIKŠMĖ	KĄ DARYTI
<i>FILL TANK</i>	<ul style="list-style-type: none"> Vandens talpa yra tuščia ar netinkamai įstatyta. Talpa yra nešvari ar užteršta nuoviroimis. 	<ul style="list-style-type: none"> Užpildykite talpą kaip aprašyta 5 sk., 6 pastaba ir įstatykite. Praskalaukite ar pašalinkite nuovirus iš talpos.
<i>GROUND TOO FINE ADJUST MILL AND PRESS THE OK BUTTON</i>	<ul style="list-style-type: none"> Kava leidžiama per lėta. 	<ul style="list-style-type: none"> Malimo rupumo reguliatorių pasukite per 1 spragtelėjimą laikrodžio rodyklės kryptimi (10 pav., 7 skyrius). Paspauskite OK mygtuką (17 pav.).
<i>EMPTY GROUNDS CONTAINER</i>	<ul style="list-style-type: none"> Kavos tirščių talpa yra užpildyta. 	<ul style="list-style-type: none"> Ištuštinkite kavos tirščių talpą ir išvalykite ją kaip aprašyta 5 sk. (7 pastaba) ir įstatykite.
<i>INSERT GROUNDS CONTAINER</i>	<ul style="list-style-type: none"> Po valymo nebuvo įstatyta kavos tirščių talpa. 	<ul style="list-style-type: none"> Atidarykite serviso dureles ir įstatykite tirščių talpą.
<i>ADD PRE-GROUND COFFEE</i>	<ul style="list-style-type: none"> Pasirinkus maltos kavos funkciją, į piltuvėlį nebuvo supilta sumalta kava. 	<ul style="list-style-type: none"> Supilkite sumaltą kavą kaip aprašyta 8 skyriuje.
<i>FILL BEAN CONTAINER</i>	<ul style="list-style-type: none"> Baigėsi kavos pupelės. Jei kavos malūnėlis veikia triukšmingai, tai reiškia, kad mažas akmenukas kavos pupelėse užblokavo malimą. 	<ul style="list-style-type: none"> Įpilkite kavos pupelių. Kreipkitės į serviso centrą.
<i>DESCALE</i>	<ul style="list-style-type: none"> Tai nurodo, kad aparate yra nuovirų. 	<ul style="list-style-type: none"> Kaip įmanoma greičiau atlikite nuovirų pašalinimo procedūrą, aprašytą 12.3 skyriuje.
<i>PRESS NEXT+ CHANGE</i>	<ul style="list-style-type: none"> Tai nurodo, kad aparate yra nuovirų. 	<ul style="list-style-type: none"> Kaip įmanoma greičiau atlikite nuovirų pašalinimo procedūrą, aprašytą 12.3 skyriuje.
<i>CLOSE DOOR</i>	<ul style="list-style-type: none"> Atidarytos serviso durelės. 	<ul style="list-style-type: none"> Jei durelių nepavyksta uždaryti patikrinkite, ar tinkamai įstatytas pritraukiklis (11.2 sk, 1 pastaba).

Prieš tai atlikdami **visada visiskai ištraukite lašų surinkimo padėklą**, kad būtų išvengta jo nukritimo, išimant kavos tirščių surinkimo talpą.

Ištuštinkite kavos tirščių talpą ir kruopščiai išvalykite įsitikindami, kad visi likučiai nuo pagrindo taip pat pašalinti.

SVARBU: išimant lašų surinkimo padėklą, **BŪTINA** ištuštinti kavos tirščių talpą, net jei ji nėra pilnai užpildyta. Jei tai nebus padaryta, kitą kartą gaminant kavą, tirščiai gali viršyti didžiausią lygį ir užblokuoti aparatą.

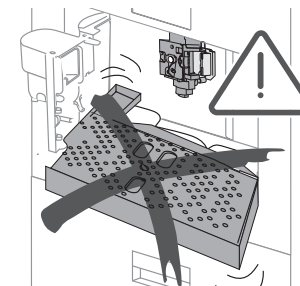

PASTABA 8: Draudžiama išimti vandens talpą, kai aparatas leidžia kavą. Jei ši talpa bus išimta, aparatas nebegalės gaminti kavos.

Kavos gaminimo aparatu naudojantis pirmą kartą, reikės pagaminti 4-5 puodelius kavos, kad aparatas pradėtų gaminti gerą kavą.

Sutrikus aparato veikimui iškart nereikia kreiptis į serviso centrą.

Problemą gali pavykti išspręsti, vadovaujantis 14 ir 15 skyriuose pateikta informacija. Jei problemos išspręsti nepavyksta, reikia kreiptis į serviso centrą.

6 KAVOS KIEKIO PUODELYJE PAKEITIMAS

Gamykloje aparatas buvo nustatytas automatiškai įpilti tokį kavos kiekį:

- nedidelis (paspaudus ☹️ mygtuką);
- vidutinis (paspaudus ☺️ mygtuką);
- didelis (paspaudus ☺️ mygtuką).

Norėdami pakeisti šiuos kiekius:

- spauskite norimą kiekį pakeisti atitinkantį mygtuką (☹️, ☺️ ar ☺️) mažiausiai 8 s, kol ekrane atsiras pranešimas "PROGRAM QUANTITY";
- kai kava puodelyje pasiekia reikiamą lygį, dar kartą paspauskite tą patį mygtuką, kad išsaugotumėte naująją nuostatą.

7 KAVOS PUPELIŲ MALIMO RUPUMO REGULIAVIMAS

Gaminant pirmuosius kavos puodelius galite pastebėti, kad kava į puodelį įpilama per greitai arba per lėtai (lašinama). Tokiu atveju reikia sureguliuoti malimo rupumo reguliatorių (10 pav.).

Reguliatorių pasukus per 1 spragtelėjimą laikrodžio rodyklės kryptimi, kavos įpylimas bus pagreitintas (nebelašės).

Reguliatorių pasukus per 1 spragtelėjimą prieš laikrodžio rodyklės kryptį, kavos įpylimas bus sulėtintas (susidarys putą).

Šis reguliavimas taps aiškus mažiausiai po dviejų kavos puodelių.

Malimo rupumo reguliatorių sukti galima, kai įjungtas kavos malimas.



Pasukdami prieš laikrodžio rodyklę, nustatykite smulkesnį malimą, lėtesnį kavos įpylimą ir putas susidarymą.

Pasukdami laikrodžio rodyklės kryptimi, nustatykite rūpesnį malimą ir spartesnį kavos įpylimą.



(Gamykloje buvo testuojamas kavos pupelių malimas, todėl gali būti, kad talpoje yra kavos likučių. Tačiau šis aparatas yra naujas.)

8 “ESPRESSO” KAVOS PARUOŠIMAS NAUDOJANT AMLTĄ KAVĄ (VIETOJE PUPELIŲ)

- Paspausdami  mygtuką (14 pav.), pasirinkite, maltos kavos funkciją. Kavos pupelių malimo funkcija bus išjungta. Ekrane bus rodoma

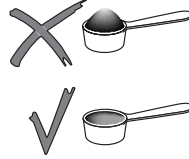
READY PRE-GROUND



- Ištraukite įrenginį, patraukdami jį už specialių rankenėlių (3 pav.).
- Pakelkite centrinį dangtelį ir į piltuvėlį įpilkite vieną lygį malta kava užpildyto kavos matuoklio (15 pav.). Uždarykite dangtelį, išspauskite įrenginį ir pereikite prie 5 skyriuje aprašytų veiksmų. Pastaba: vieną kartą paspausdami ,  ar  mygtuką, jūs galite pagaminti tik vieną puodelį kavos.

PASTABA 1: Niekada nepilkite maltos kavos, kai aparatas yra išjungtas, kad būtų išvengta kavos paplitimo po visą aparatą.

PASTABA 2: Niekada nepilkite daugiau nei vieno matuoklio lygio. Priešingu atveju aparatas gali negaminti kavos, malta kava gali pasklisti aparato viduje ir užteršti jį, kava gali būti varvinama ir ekrane bus rodomas "GROUND TOO FINE ADJUST GRINDER AND PRESS OK" pranešimas. Iš garų išleidimo vamzdelio ištėkės nedidelis kiekis vandens.



PASTABA 3: Kavos dozavimui naudokite tik komplektuojamą dozatorių.

PASTABA 4: Maltą kavą naudokite tik su “espresso” kavos gaminimo įtaisu. Draudžiama naudoti kavos pupeles, užšaldytą sausą kavą ar kitas medžiagas, kurios gali pažeisti aparatą.



PASTABA 5: Jei piltuvėlis užsiblokavo dėl drėgmės aparato viduje ar buvo įpiltas daugiau nei vienas kava užpildytas dozatorius, naudodamiesi peiliu nustumkite kavą žemyn (16 pav.), po to išimkite ir išvalykite kavos pritraukimo įtaisą ir patį aparatą kaip aprašyta skyriuje 11.2 “Pritraukiklio valymas”.

- Kai kava bus įpilta, grįžkite prie kavos gaminimo naudojant pupeles, išjungdami maltos kavos funkciją, dar kartą paspausdami  mygtuką (užges lemputė ir vėl bus įjungtas kavos pupelių malimo įtaisas).

9 KARŠTO VANDENS TIEKIMAS

- Visada įsitikinkite, kad aparatas parengtas naudojimui.
- Kapučino kavos gaminimo įtaisą pasukite į prietaiso išorę ir po juo pastatykite talpą (2 pav.).
- Paspauskite /OK (17 pav.). Ekrane bus rodoma:

HOT WATER PRESS OK

- Dar kartą paspausdami /OK mygtuką patvirtinkite.
- Iš kapučino kavos gaminimo įtaiso ištėkės karštas vanduo ir užpildys po juo esančią talpą. Karštą vandenį galima leisti ne ilgiau kaip 2 min.
- Norėdami sustabdyti vandens leidimą, dar kartą paspauskite /OK mygtuką (4 pav.) ir įstatykite kapučino kavos gaminimo įtaisą į pradinę padėtį šalia aparato centro.

Pastaba: Jei c mygtuką paspausite atsitiktinai, paspauskite bet kurį mygtuką, kad atšauktumėte funkciją arba palaukite, kol aparatas automatiškai grįš į pagrindinį meniu.

10 KAPUČINO KAVOS GAMINIMAS (NAUDOJANT GARUS)

- Kapučino kavos gaminimo įtaisą pasukite į išorę (2 pav.).
- Po kapučino kavos gaminimo įtaisu pastatykite tuščią talpą. Paspauskite garų mygtuką (18 pav.). Ekrane bus rodoma:

12.4 Kavos temperatūros pakeitimas

Norėdami pakeisti kavos temperatūrą, atlikite tokius veiksmus:

- Paspauskite **MENU'** (išsižiebs virš mygtuko esanti švieselė), po to pakartotinai spauskite **NEXT** mygtuką, kol ekrane atsiras:

TEMPERATURE MEDIUM

- Spauskite **CHANGE** mygtuką, kol ekrane bus rodoma reikiama kavos temperatūra.
- Paspausdami **OK** mygtuką, patvirtinkite pasirinktą temperatūrą.
- Paspausdami **MENU'** mygtuką, išjunkite programavimą režimą ar **NEXT** mygtuką, jei norite keisti kitus parametrus.

12.5 Laiko trukmės, kai aparatas lieka įjungtas, pakeitimas

Gamykloje aparatas buvo nustatytas išsijungti automatiškai po 1 val. po paskutinio kavos gaminimo.

Valandų skaičių jūs galite padidinti, atlikdami tokius veiksmus:

- Paspauskite **MENU'** (išsižiebs virš mygtuko esanti švieselė), po to pakartotinai spauskite **NEXT** mygtuką, kol ekrane atsiras:

OFF AFTER 1 HOUR

- Spauskite **CHANGE** mygtuką, kol ekrane bus rodomos reikiamos valandos.
- Paspausdami **OK** mygtuką, patvirtinkite reikšmę.
- Paspausdami **MENU'** mygtuką, išjunkite programavimą režimą ar **NEXT** mygtuką, jei norite keisti kitus parametrus.

12.6 Vandens kietumo nustatymas

Nuovirų pašalinimo pranešimas po to, kai aparatas bus naudojamas gamykloje nustatytą laiką, kuris paskaičiuotas remiantis didžiausiu kalkių kiekiu, kuris gali būti naudojamame vandenyje. Jei reikia, šį periodą jūs prailginti ir nuovirų pašalinimo programa bus atliekama rečiau, užprogramuodami aparatą, remiantis kelių kiekiu naudojamame vandenyje. Atlikite tokius veiksmus:

- Iš įpakavimo išimkite “Bendras Vandens kietumas” juostelę (žr. 2 psl.), po to kelioms sekundėms panardinkite ją į vandenį, išimkite ir palaukite 30 sekundžių (kol pasikeis jos spalva ir iš raudonų taškelių susiformuos skaičius).
- Paspausdami  mygtuką, įjunkite aparatą (4 pav.).
- Paspauskite **MENU'**, o po to pakartotinai spauskite **NEXT** mygtuką, kol ekrane atsiras:

WATER HARDNESS 4

- Pakartotinai spauskite **CHANGE** mygtuką, kol ekrane bus rodomas skaičius (jei juostelėje yra trys raudoni kvadratai, mygtuką spauskite tol, kol ekrane bus rodoma “WATER HARDNESS 3”).
- Paspausdami **OK** mygtuką, patvirtinkite reikšmę. Kavos gaminimo aparatas yra užprogramuotas, kad nuovirų pašalinimo pranešimą parodytų, remdamasis pateiktais duomenimis.

12.7 Gamyklinių numatytųjų parametrų nustatymas

Jei jūs pakeitėte pradines reikšmes, atlikdami paskesnius veiksmus, gali grąžinti gamyklines numatytąsias reikšmes:

- Paspauskite **MENU'** (išsižiebs virš mygtuko esanti švieselė), po to pakartotinai spauskite **NEXT** mygtuką, kol ekrane atsiras:

RESET TO DEFAULT NO

- Spauskite **CHANGE** mygtuką, kol ekrane bus rodoma “RESET TO DEFAULT YES”.
- Paspausdami **OK** mygtuką, grąžinkite gamyklines numatytąsias reikšmes.
- Paspausdami **MENU'** mygtuką, išjunkite programavimą režimą ar **NEXT** mygtuką, jei norite keisti kitus parametrus.

12.3 Nuovirų pašalinimas

Laikui bėgant dėl nuolatinio vandens šildymo, vidinėse aparato grandinėse gali atsirasti nuovirų ir kalkių.

Kai ekrane bus rodomas pranešimas:

DESCALE

jums reikia atlikti nuovirų pašalinimo ciklą.

Atlikite tokius veiksmus:

- Įsitikinkite, kad aparatas yra parengtas.
- Paspauskite **MENU'** (įsižiebs virš mygtuko esanti švieselė), po to pakartotinai spauskite **NEXT** mygtuką, kol ekrane atsiras:

DESCALE NO

- Paspaudus **CHANGE** mygtuką, ekrane atsiras:

DESCALE YES

- Paspausdami **OK** mygtuką, pradėkite nuovirų pašalinimo programą.
- Ištuštinkite talpą ir įpilkite 125 ml "DURGOL" skysčio (nuovirų pašalinimo skystis) ir 1 l vandens. Šį skystį įsigyti galima įgalotame serviso centre.
PASTABA: Būkite atidūs, kad nuovirų pašalinimo skysčio lašeliai nepatektų ant rūgšties jautrių paviršių, kaip antai, marmuras, kalkakmenis, glazūra, lakas.
- Pastatykite talpą (daugiausiai 1.5 l) po kapučino kavos gaminimo įtaisu (2 pav.).**
- Nuovirų pašalinimo skystis išteklės pro kapučino kavos vamzdelį ir užpildys po juo padėtą talpą.
- Nuovirų pašalinimo programa automatiškai atliks seriją išleidimų ir, kad pašalintų aparato viduje susidariusias nuoviras.
- Po apytikriai 30 minučių ekrane bus parodyta:

RINSING FILL WATER TANK

Aparatas turi atlikti skalavimo ciklą, kad pašalintų nuovirų pašalinimo skysčio likučius iš aparato vidaus. Atlikite tokius veiksmus:

- Įšimkite vandens talpą, praskalaukite ir užpildykite vandeniu.
- Įstatykite talpą: ekrane bus rodoma *RINSING PRESS OK*.
- Ištuštinkite surinkimo talpą (pastatytą po kapučino kavos gaminimo vamzdeliu) ir vėl pastatykite į tą pačią vietą.
- Paspauskite **OK** mygtuką (17 pav.).
Karštas vanduo pro kapučino kavos vamzdelį išteklės į pastatytą talpą, o ekrane bus rodoma:

RINSING

- Kai vandens talpa bus tuščia, ekrane bus rodoma:

RINSE COMPLETE PRESS OK BUTTON

- Paspauskite **OK** mygtuką ir užpildykite vandens talpą švariu vandeniu.
- Nuovirų pašalinimo programa bus baigta ir aparatas vėl galės gaminti kavą.

PASTABA: Jei nuovirų pašalinimo ciklas bus nutrauktas jam dar nepasibaigus, aparatas ekrane toliau rodys nuovirų pašalinimo pranešimą ir programą reikės paleisti dar kartą nuo pradžių.

SVARBU: GARANTIJA NEGALIOS, JEI NUOVIRŲ PAŠALINIMO PROGRAMA NEBŪS ATLIEKAMA REGULIARIAI.

STEAM PRESS OK

- Paspauskite **OK** mygtuką. Leiskite garams susimaišyti su vandeniu ir tekėti kelias sekundes, kol bus išleidžiami tik garai.
 - Norėdami nutraukti garų išleidimą, paspauskite garų mygtuką (18 pav.).
- Pastaba:** Jei jūs atsitiktinai paspausite garų mygtuką, paspauskite bet kurį mygtuką, išskyrus **OK** mygtuką, kad atšauktumėte funkciją ar palaukite, kol aparatas automatiškai grįš į pagrindinį meniu.
- Ištuštinkite talpą, po to į supilkite apie 100 g pieno kiekvienam ruošiamam kapučino kavos puodeliui. Pasirinkdami talpos dydį atminkite, kad pieno kiekis padvigubės ar patrigubės. Rekomenduojama naudoti nugriebtą pieną iš šaldytuvo.
 - Panardinkite kapučino kavos gaminimo įtaisą į talpą su pienu (2 pav.); būkite atidūs ir napanardinkite įtaiso virš pažymėtos viršutinės linijos (19 pav.). Paspauskite garų (saugokitės nudegimų) ir **OK** mygtukus. Iš kapučino kavos gaminimo įtaiso bus išleidžiami garai, tokiu sudarant pieno putą. Norėdami padaryti kuo didesnę putą, kapučino kavos gaminimo įtaisą panardinkite į pieną ir talpą su pienu sukite lėtais judesiais iš apačios į viršų. (Garus galima leisti ne ilgiau kaip 2 minutes per kartą)
 - Kai bus pasiekta reikiama temperatūra, paspausdami garų mygtuką (8 pav.) sustabdykite garų išleidimą
 - kavą paruoškite kaip aprašyta aukščiau, naudodami pakankamai didelius puodelius, po to užpildykite anksčiau paruošta pieno putą. Kapučino kava yra paruošta. Norėdami pagardinti, pieno putą galia apiberti kakavos milteliais.

SVARBU: Kapučino kavos gaminimo įtaisą būtina išvalyti iškart po naudojimo. Atlikite tokius veiksmus:

- Paspausdami garų mygtuką, kelias sekundes leiskite garus. Taip bus pašalintas likęs pienas.
SVARBU: Siekiant užtikrinti higieną, kaskart po kapučino kavos gaminimo rekomenduojama atlikti tokią procedūrą, kad būtų išvengta pieno užsistovėjimo pieno grandinėje.
- Paspauskite garų ir **OK** mygtukus.
- Palaukite kelias minutes, kol kapučino kavos gaminimo įtaisas atvės, o po to viena ranka tvirtai laikydami kapučino kavos išleidimo vamzdelio rankenėlę, kita ranka atsukite kapučino kavos gaminimo įtaisą, sukdami pagal laikrodžio rodyklę ir ištraukdami (20 pav.).
- Nuo garų išleidimo vamzdelio nuimkite antgalį, patraukdami į apačią (21 pav.).
- Kruopščiai išplaukite kapučino kavos gaminimo įtaisą ir garų išleidimo antgalį šiltu vandeniu.
- Patikrinkite, ar nėra užblokuotos dvi angos, nurodytos 22 pav. Jei reikia, išvalykite jas naudodamiesi smeigtuku.
- Uždėkite antgalį, įstatydami ir stipriai pasukdami į viršų link garų išleidimo vamzdelio.
- Įstatykite kapučino kavos gaminimo įtaisą, paspausdami į viršų ir pasukdami prieš laikrodžio rodyklę.

11 VALYMAS IR PRIEŽIŪRA

Prieš atlikdami bet kokius valymo veiksmus, leiskite aparatui atvėsti, išjunkite jo maitinimą ir ištraukite elektros laidą iš tinklo lizdo.

Draudžiama kavos gaminimo aparatą panardinti į vandenį.

Aparato valymui draudžiama naudoti tirpiklius ar abrazyvines valymo priemones. Pakanka minkšto drėgno skudurėlio.

NIEKADA neplaukite jokių aparato komponento indų plovimo mašinoje.

11.1 Kavos gaminimo aparato valymas

Išvalykite tirščių talpą (kaip aprašyta 5 skyriuje, 7 pastaboje), kai ją reikia ištuštinti.

Vandens talpą būtina valyti reguliariai.

Lašų surinkimo padėklas turi lygio indikatorius (raudonas), nurodantį vandens lygį.

Kai indikatorius tampa matomas (keli milimetrai po lašų surinkimo padėklu), lašų surinkimo padėklą būtina ištuštinti ir išvalyti.

Patikrinkite, ar nėra užblokuotos kavos įpylimo vamzdelių angos. Norėdami atblokuoti jas, adata nukrapštykite sausų kavos likučius (23 pav.).

11.2 Kavos pritraukiklio valymas

Kavos pritraukiklį būtina valyti reguliariai, kad būtų išvengta kavos inkrustacijos susidarymo, kas gali sutrikdyti aparato veikimą. Atlikite tokius veiksmus:

- Išjunkite aparatą, paspausdami ① mygtuką (4 pav.) (nespauskite pagrindinio maitinimo jungiklio ir neišjunkite aparato iš elektros tinklo) ir palaukite, kol užges ekranas;
- atidarykite serviso dureles (12 pav.);
- išimkite lašų surinkimo padėklą ir kavos tirščių talpą bei išvalykite (13 pav.);
- paspauskite pritraukiklio šone esantį raudoną atpalaidavimo mygtuką link centro (24 pav.) ir ištraukite;
- **SVARBU:** PRITRAUKIKLĮ IŠIMTI GALIMA TIK IŠJUNGUS APARATĄ. MĖGINANT IŠIMTI PRITRAUKIKLĮ ESANT ĮJUNGTAM APARATUI, APARATAS GALI BŪTI RIMTAI SUGADINTAS.
- Nuplaukite pritraukiklį po tekančiu vandeniu, nenaudodami jokių valymo priemonių. Niekada neplaukite pritraukiklio indų plovimo mašinoje;
- Kruopščiai išvalykite aparato vidų. Norėdami pašalinti viduje susidariusias kavos inkrustacijas, pašalinkite jas plastikine ar medine šakute (25 pav.), o likučius susiurbkite dulkių siurbliu (26 pav.).
- Įstatykite pritraukiklį, pastumdami jį į atramas ir kaištį apačioje, po to paspauskite PUSH simbolį, kad pasigirstų spragtelėjimas ir pritraukiklis užsifikuotų savo vietoje.

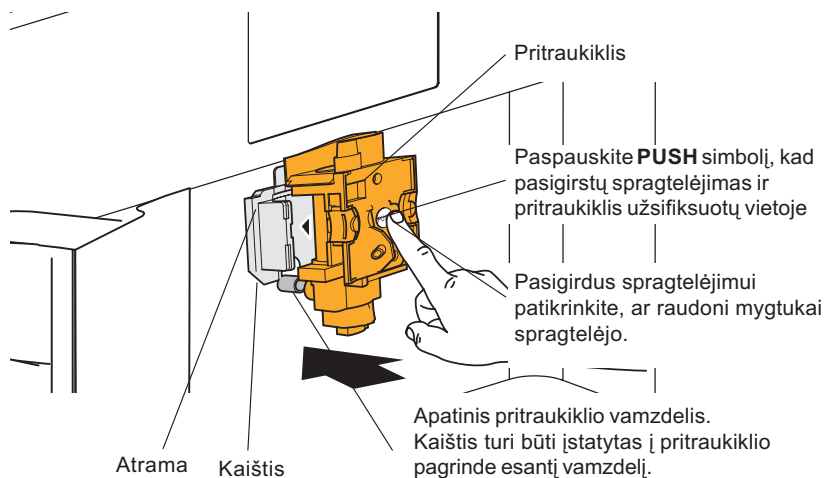

Patikrinkite, ar raudoni mygtukai spragtelėjo. Priešingu atveju nepavyks uždaryti durelių.

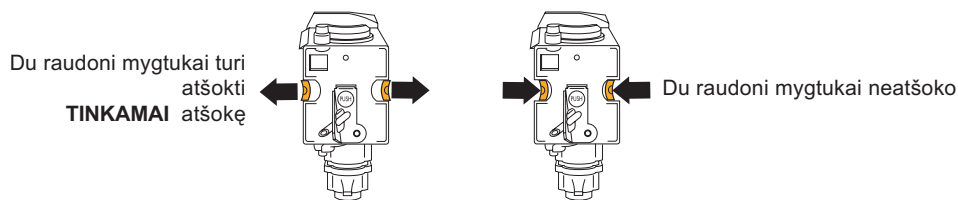

PASTABA 1: Jei pritraukiklis nebus įstatytas tinkamai ir du raudoni mygtukai neatšoks, serviso durelių nepavyks uždaryti.

PASTABA 2: Jei pritraukiklį įstatyti sunku, prieš įstatant prispauskite jį visu dydžiu prie dešiniojo krašto, vienu metu stipriai spauskite iš viršaus ir apačios kaip parodyta 27 pav.

PASTABA 3: Jei vis dar sunku įstatyti pritraukiklį, palikite jį išimta, uždarykite serviso dureles, išjunkite aparatą iš elektros tinklo ir vėl įjunkite.

Palaukite, kol užges visos lemputės, tada atidarykite serviso dureles ir įstatykite pritraukiklį.

- Įstatykite lašų surinkimo padėklą, po to kavos tirščių talpą;
- Uždarykite serviso dureles.

12 MENIU PARAMETRU PAKEITIMAS IR NUSTATYMAS

Vartotojas gali keisti tokius meniu parametrus ir funkcijas:

- Laikrodį
- Automatinio įsijungimo laiką
- Nuovirų šalinimo procesą
- Kavos temperatūrą
- Laiko trukmę, kai aparatas lieka įjungtas
- Vandens kietumą
- Numatytuosius parametrus

12.1 Laikrodžio nustatymas

Norėdami nustatyti laikrodį, atlikite tokius veiksmus:

- Paspauskite **MENU'** (išžiėbs virš mygtuko esanti švieselė), po to pakartotinai spauskite **NEXT** mygtuką, kol ekrane atsiras:

CLOCK 00:00

- Paspausdami **CHANGE** mygtuką, nustatykite laikrodį (laikant nuspauštą **CHANGE** mygtuką, laikas keisis nepertraukiami).
- Paspausdami **OK** mygtuką, patvirtinkite reikšmę;
- Paspausdami **MENU'** mygtuką, išjunkite programavimo režimą ar **NEXT** mygtuką, jei norite keisti kitus parametrus.

Kai aparatas yra parengties būsenoje, jūs galite pamatyti laiko parodymus, paspaudę vieną iš mygtukų (išskyrus ① mygtuką).

12.2 Automatinio įsijungimo laiko nustatymas

Jūs galite nustatyti ir užprogramuoti aparato automatinio įsijungimo laiką.

- Įsitinkinkite, kad nustatytas aparato laikrodis (kaip aprašyta aukščiau).
- Paspauskite **MENU'**, po to pakartotinai spauskite **NEXT** mygtuką, kol ekrane atsiras:

START TIME 00:00

- Paspausdami **CHANGE** mygtuką, nustatykite automatinio įsijungimo laiką (laikant nuspauštą **CHANGE** mygtuką, laikas keisis nepertraukiami).
- Paspausdami **OK** mygtuką, patvirtinkite reikšmę;
- Paspaudus **NEXT** mygtuką, ekrano bus rodoma:

AUTO-START NO

- Paspauskite **CHANGE** mygtuką, jei norite keisti funkciją (ekrano bus rodoma "AUTO-START YES");
- Paspausdami **OK** mygtuką, suaktyvinkite automatinį įsijungimą;
- Paspausdami **MENU'** mygtuką, išjunkite programavimo režimą ar **NEXT** mygtuką, jei norite keisti kitus parametrus.